



ULXD6-8

Transmisores de base de cuello de ganso y de frontera

Table of Contents

ULXD6-8 Transmisores de base de cuello de ganso y de frontera	3	Wireless Workbench y función de sincronización infrarroja	3
INSTRUCCIONES IMPORTANTES DE SEGURIDAD	3	Panel frontal del receptor	14
ADVERTENCIA	4	Uso del QLX-D con un sistema ULX-D de Shure	14
Instrucciones de arranque rápido	4	Botón de Silenciar/Activar	15
Descripción general	5	Filtro de paso alto	15
Componentes incluidos	5	Potencia RF del transmisor	15
Accesorios opcionales	5	Controles de bloqueo del transmisor	16
Variaciones de modelos	6	Configuración del estado inicial de cargador	16
Controles y conectores del transmisor	7	Cifrado de señal de audio	16
Conexión del micrófono de cuello de ganso a la base ULXD8	9	Cifrado de un solo transmisor con un solo receptor	17
Colocación del micrófono de superficie	9	Eliminación del cifrado	17
Baterías	10	COMPENSACIÓN BN o GN	17
Instalación	10	Restablecimiento del transmisor	17
Baterías recargables de Shure	11	Póngase en contacto con el servicio de asistencia al cliente	17
Cargando	11	Rango de frecuencias	18
Tablas de tiempo restante de batería	11	Especificaciones	19
Cambio de los ajustes del transmisor	13	Información importante sobre el producto	21
Wireless Workbench y estación de conexión en red (recomendado)	13	INFORMACION DE LICENCIA	21
		Certificaciones	21
		Information to the user	21

ULXD6-8

Transmisores de base de cuello de ganso y de frontera



INSTRUCCIONES IMPORTANTES DE SEGURIDAD

1. LEA estas instrucciones.
2. CONSERVE estas instrucciones.
3. PRESTE ATENCIÓN a todas las advertencias.
4. SIGA todas las instrucciones.
5. NO utilice este aparato cerca del agua.
6. LIMPIE ÚNICAMENTE con un trapo seco.
7. NO obstruya ninguna de las aberturas de ventilación. Deje espacio suficiente para proporcionar ventilación adecuada e instale los equipos según las instrucciones del fabricante.
8. NO instale el aparato cerca de fuentes de calor tales como llamas descubiertas, radiadores, registros de calefacción, estufas u otros aparatos (incluyendo amplificadores) que produzcan calor. No coloque artículos con llamas descubiertas en el producto.
9. NO anule la función de seguridad del enchufe polarizado o con clavija de puesta a tierra. Un enchufe polarizado tiene dos patas, una más ancha que la otra. Un enchufe con puesta a tierra tiene dos patas y una tercera clavija con puesta a tierra. La pata más ancha o la tercera clavija se proporciona para su seguridad. Si el tomacorriente no es del tipo apropiado para el enchufe, consulte a un electricista para que sustituya el tomacorriente de estilo anticuado.
10. PROTEJA el cable eléctrico para evitar que personas lo pisen o estrujen, particularmente en sus enchufes, en los tomacorrientes y en el punto en el cual sale del aparato.
11. UTILICE únicamente los accesorios especificados por el fabricante.
12. UTILICE únicamente con un carro, pedestal, trípode, escuadra o mesa del tipo especificado por el fabricante o vendido con el aparato. Si se usa un carro, el mismo debe moverse con sumo cuidado para evitar que se vuelque con el aparato.



13. DESENCHUFE el aparato durante las tormentas eléctricas, o si no va a ser utilizado por un lapso prolongado.
14. TODA reparación debe ser llevada a cabo por técnicos calificados. El aparato requiere reparación si ha sufrido cualquier tipo de daño, incluyendo los daños al cordón o enchufe eléctrico, si se derrama líquido sobre el aparato o si caen objetos en su interior, si ha sido expuesto a la lluvia o la humedad, si no funciona de modo normal, o si se ha caído.
15. NO esponga este aparato a chorros o salpicaduras de líquidos. NO coloque objetos llenos con líquido, tales como floreros, sobre el aparato.
16. El enchufe de alimentación o un acoplador para otros aparatos deberá permanecer en buenas condiciones de funcionamiento.
17. El nivel de ruido transmitido por el aire del aparato no excede de 70 dB(A).
18. Los aparatos de fabricación CLASE I deberán conectarse a un tomacorriente de ALIMENTACION con clavija de puesta a tierra protectora.
19. Para reducir el riesgo de causar un incendio o sacudidas eléctricas, no esponga este aparato a la lluvia ni a humedad.
20. No intente modificar este producto. Hacerlo podría causar lesiones personales y/o la falla del producto.
21. Utilice este producto únicamente dentro de la gama de temperaturas de funcionamiento especificadas.

ADVERTENCIA: Los voltajes presentes en este equipo representan un riesgo para la vida. No contiene componentes reparables por el usuario. Toda reparación debe ser llevada a cabo por técnicos calificados. Las certificaciones de seguridad no tienen vigencia cuando el voltaje de funcionamiento de la unidad es cambiado a un valor distinto al ajustado en fábrica.

	Este símbolo indica que la unidad contiene niveles de voltaje peligrosos que representan un riesgo de choques eléctricos.
	Este símbolo indica que la literatura que acompaña a esta unidad contiene instrucciones importantes de funcionamiento y mantenimiento.

ADVERTENCIA: Si se sustituye la batería incorrecta, se crea el riesgo de causar una explosión. Operarlo solo con baterías AA.

ADVERTENCIA

- Los conjuntos de baterías pueden estallar o soltar materiales tóxicos. Riesgo de incendio o quemaduras. No abra, triture, modifique, desarme, caliente a más de 60°C (140°F) ni incinere.
- Siga las instrucciones del fabricante
- Utilice únicamente el cargador Shure para cargar las baterías recargables Shure.
- **ADVERTENCIA:** Si se sustituye la batería incorrectamente, se crea el riesgo de causar una explosión. Sustitúyala únicamente por otra igual o de tipo equivalente.
- Nunca ponga baterías en la boca. Si se tragan, acuda al médico o a un centro local de control de envenenamiento
- No ponga en cortocircuito; esto puede causar quemaduras o incendios
- No cargue ni utilice baterías diferentes de las baterías recargables Shure.
- Deseche los conjuntos de baterías de forma apropiada. Consulte al vendedor local para el desecho adecuado de conjuntos de baterías usados.
- Las baterías (conjuntos de baterías o baterías instaladas) no deben exponerse al calor excesivo causado por la luz del sol, las llamas o condiciones similares.
- No sumerja la batería en líquidos como agua, bebidas u otros fluidos.
- No coloque ni inserte la batería con la polaridad invertida.
- Mantenga fuera del alcance de los niños pequeños.
- No utilice baterías anormales.
- Embale la batería de forma segura para su transporte.

Se recomienda respetar las normas de reciclado de la región relativas a desechos electrónicos, empaquetado y baterías.

Instrucciones de arranque rápido

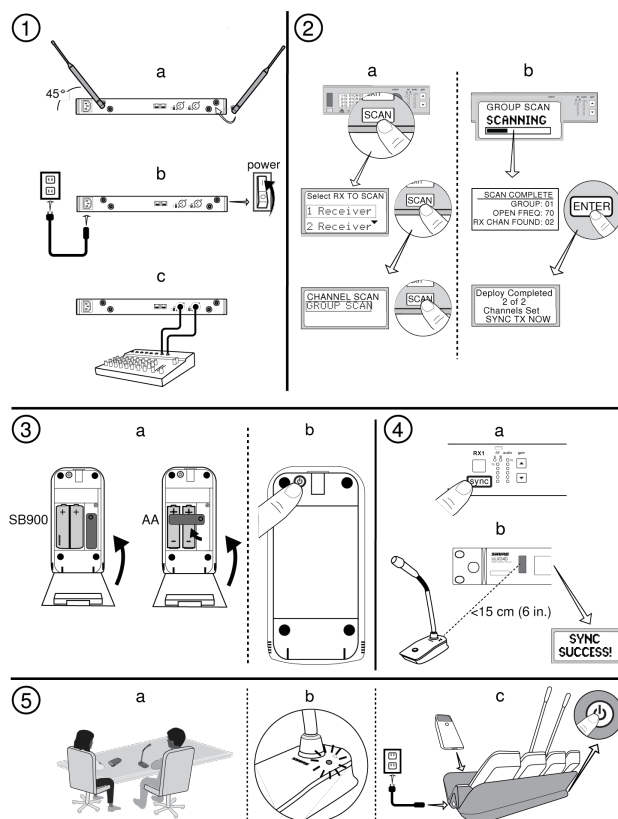

Descripción general

Los transmisores de base de cuello de ganso y de superficie de la serie ULX-D agregan nuevos diseños a la innovadora línea inalámbrica ULX-D de Shure. Los transmisores de base de cuello de ganso y de superficie ofrecen flexibilidad sin cables para salas de conferencias corporativas, instalaciones gubernamentales, instituciones educativas, salas conferencias audiovisuales y refuerzo de sonido en vivo. Utilice el software Wireless Workbench® de Shure y las estaciones de conexión en red para simplificar la configuración del transmisor y controlar el estado de la carga.

Ambos transmisores funcionan con baterías AA o recargables y pueden controlarse mediante los sistemas de control externos, como AMX o Crestron. Los sistemas ULX-D ofrecen, además, cifrado de señal de audio, modo de alta densidad y red digital Dante™ para envío de canales múltiples de audio por Ethernet.

Componentes incluidos

- Baterías AA

Accesorios opcionales

Cargador en red de 4 bahías para micrófonos de cuello de ganso y de frontera	SBC450
Cargador en red de 8 bahías para micrófonos de cuello de ganso y de frontera	SBC850
Cargador de baterías de 8 bahías Shure	SBC800
Cable USB-A de 6 pies con conexión de pared para cargar los transmisores inalámbricos	SBC10-USB-A
Batería recargable Shure SB900 de iones de litio	SB900B

Variaciones de modelos

Micrófono cardioide de frontera ULXD	ULXD6/C
Micrófono omnidireccional de frontera ULXD	ULXD6/O
Transmisor de base de cuello de ganso ULXD	ULXD8
ULXD Micrófono de superficie cardioide (blanco)	ULXD6W/C
ULXD Micrófono de superficie omnidireccional (blanco)	ULXD6W/O
ULXD Transmisor con base de cuello de cisne (blanco)	ULXD8W
Micrófono cardioide de cuello de ganso de 5 pulgadas	MX405LP/C
Micrófono supercardioide de cuello de ganso de 5 pulgadas	MX405LP/S
Micrófono de cuello de ganso miniatura de 12,7 cm (5 pulg)	MX405LP/MS
Cuello de ganso de 5 pulg con LED superior roja (sin cápsula)	MX405RLP/N
Micrófono cardioide de cuello de ganso de 10 pulgadas	MX410LP/C
Micrófono supercardioide de cuello de ganso de 10 pulgadas	MX410LP/S
Cuello de ganso de 10 pulg con LED superior roja (sin cápsula)	MX410RLP/N
Micrófono cardioide Dualflex de 10 pulgadas	MX410LPDF/C
Micrófono supercardioide de cuello de ganso Dualflex de 10 pulgadas	MX410LPDF/S
Micrófono supercardioide de cuello de ganso Dualflex con LED roja de 10 pulgadas (sin cápsula)	MX410RLPDF/N
Micrófono supercardioide de cuello de ganso Dualflex de 10 pulgadas con LED roja superior	MX410RLPDF/C
Micrófono supercardioide de cuello de ganso Dualflex de 10 pulgadas con LED roja superior	MX410RLPDF/S

Micrófono cardioide de cuello de ganso de 15 pulgadas	MX415LP/C
Micrófono supercardioide de cuello de ganso de 15 pulgadas	MX415LP/S
Cuello de ganso de 15 pulg con LED superior roja (sin cápsula)	MX415RLP/N
Micrófono cardioide de cuello de ganso Dualflex de 15 pulgadas	MX415LPDF/C
Micrófono supercardioide de cuello de ganso Dualflex de 15 pulgadas	MX415LPDF/S
Micrófono de cuello de ganso Dualflex de 15 pulgadas (sin cápsula)	MX415RLPDF/N
Micrófono cardioide de cuello de ganso Dualflex de 15 pulgadas con LED roja superior	MX415RLPDF/C
Micrófono supercardioide de cuello de ganso Dualflex de 15 pulgadas con LED roja superior	MX415RLPDF/S
Micrófono de cuello de cisne blanco de 5" (sin cartucho)	MX405WLP/N
Micrófono de cuello de cisne blanco de 5" con LED superior rojo (sin cartucho)	MX405WRLP/N
Micrófono de cuello de cisne blanco de 10" (sin cartucho)	MX410WLP/N
Micrófono de cuello de ganso blanco de 10" con LED superior rojo (sin cartucho)	MX410WRLP/N
Micrófono de cuello de ganso blanco de 15" (sin cartucho)	MX415WLP/N
Micrófono de cuello de ganso blanco de 15" con LED superior rojo (sin cartucho)	MX415WRLP/N
Micrófono de cuello de ganso dualflex blanco de 10" (sin cartucho)	MX410WLPDF/N
Micrófono de cuello de ganso dualflex blanco de 10" con LED superior rojo (sin cartucho)	MX410WRLPDF/N
Micrófono de cuello de ganso dualflex blanco de 15" (sin cartucho)	MX415WLPDF/N
Micrófono de cuello de ganso dualflex blanco de 15" con LED superior rojo (sin cartucho)	MX415WRLPDF/N

Controles y conectores del transmisor

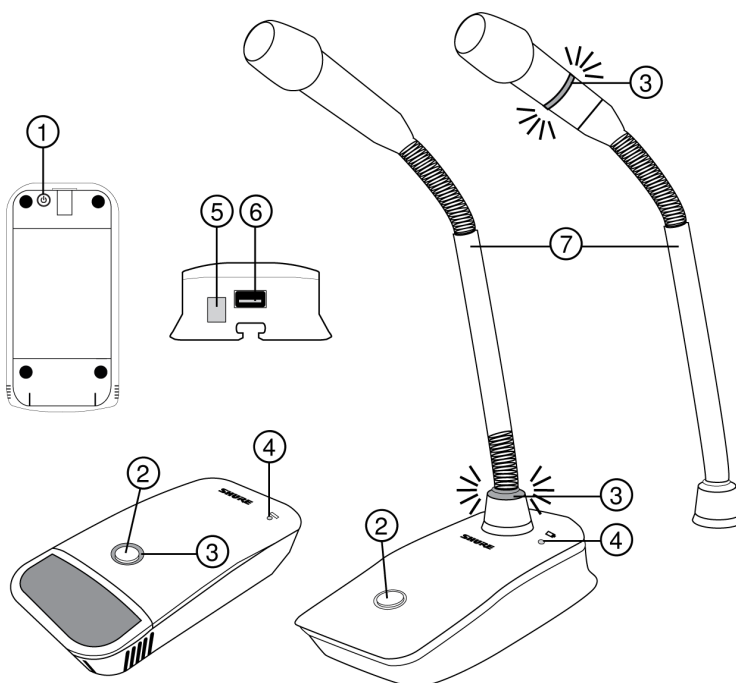

① Botón de encendido

Presione para encender, presione y sostenga para apagar.

② Botón de Silenciar/Activar

Cuatro ajustes disponibles para el botón de silenciar/activar:

- Conmutador: Presione para cambiar entre estado activo y silencioso
- Oprima para silenciar: Sostenga el botón para silenciar el micrófono
- Oprima para hablar: Sostenga el botón para activar el micrófono
- Inhabilitado: Función del botón desactivada

⑥ LED de silenciamiento

Indica si el micrófono está activo o en silencio. Se dispone de los parámetros siguientes:

Activo	Silenciado
Verde*	Rojo*
Rojo	Desactivado
Rojo	Rojo intermitente

*Los micrófonos de cuello de ganso de la serie MX400R (LED rojo) no ofrecen este ajuste.

④ LED de batería baja

- Desactivado = Quedan más de 30 minutos de vida de la batería

- Encendido (rojo) = Quedan menos de 30 minutos de vida de la batería
- Encendido (verde) = El micrófono está conectado a la estación de carga
- Encendido (ámbar) = Falta la batería o no está insertada correctamente

⑤ Puerto infrarrojo (IR)

Alinee con el puerto receptor IR para enviar los ajustes al transmisor.

⑥ Conector de carga

Conecta los cargadores en red y la fuente de alimentación USB.

⑦ Micrófono de cuello de ganso

La base ULXD8 se adapta a los micrófonos de 5 pulgadas, 10 pulgadas y 15 pulgadas de la serie Microflex. Los micrófonos de cuello de ganso están disponibles en modelos simples o dualflex y con LED de un solo color, de dos colores o rojo solamente.

Conexión del micrófono de cuello de ganso a la base ULXD8

Los transmisores de base ULXD8 se adaptan a los micrófonos de cuello de ganso de 5 pulgadas, 10 pulgadas y 15 pulgadas de la serie Microflex, simples y dualflex.

Conecte el micrófono a la base, como se muestra.

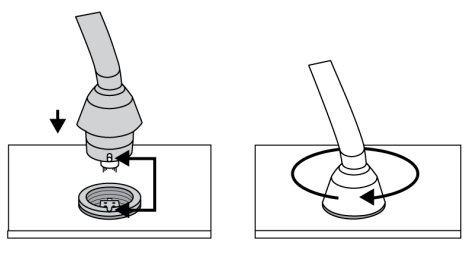

Colocación del micrófono de superficie

El transmisor de superficie se pone en una mesa o escritorio para transmitir la voz mientras que se combina discretamente en cualquier entorno de conferencias. Hay disponibles versiones cardioide y omnidireccional.

Para una respuesta a frecuencias bajas óptima y para rechazar los ruidos de fondo, coloque el micrófono sobre una superficie plana grande, tal como el piso, una mesa o un atril.

Para reducir las reverberaciones, evite colocar el micrófono cerca de superficies reflectantes encima o a un costado del mismo, tales como los costados de un púlpito o repisas que sobresalgan de una pared.

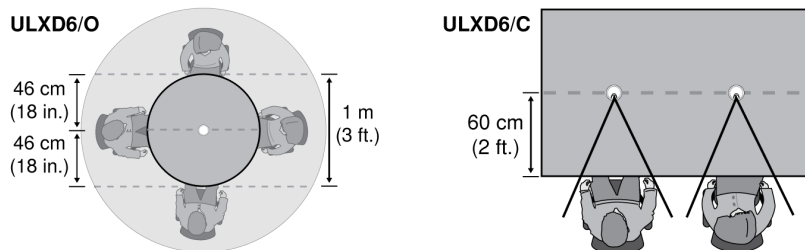

Baterías

Las bases transmisoras de cuello de ganso y de superficie pueden alimentarse con baterías recargables Shure o dos baterías AA (incluidas).

El panel frontal del receptor muestra el nivel de carga de la batería, en horas/minutos, para baterías Shure y en barras para baterías AA. Para un control exacto, establezca el tipo de batería en el menú IR Presets usando el panel frontal del receptor o Wireless Workbench y haga una sincronización infrarroja.

Vía de menú: IR PRESETS > CUELLO DE GANSO/SUPERFICIE > BATTERY

Instalación

1. Abra la puerta del compartimiento de la batería.
2. Inserte una batería Shure o dos baterías AA. Alinee las terminales +/- de las baterías, como se muestra. Para baterías AA, gire la pieza de goma para que las baterías permanezcan en su lugar.
3. Cierre la puerta del compartimiento de las baterías a presión.

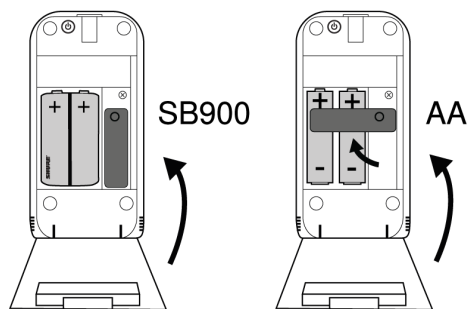

Utilice el tornillo pequeño a la derecha de las baterías para asegurar la puerta del compartimiento para que no lo manipulen, si es necesario.

1. Abra la puerta del compartimiento de la batería.
2. Use un destornillador para retirar el tornillo a la derecha de la batería.
3. Cierre la puerta del compartimiento de la pila.
4. Inserte el tornillo y luego ajústelo con un destornillador.

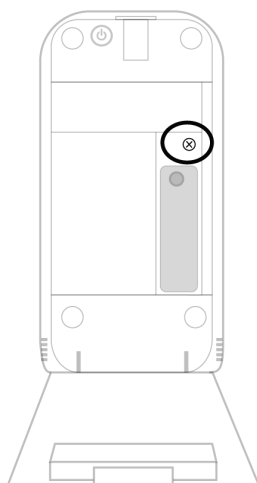

Baterías recargables de Shure

La pantalla inicial del receptor muestra la cantidad de horas y minutos que le quedan a las baterías recargables. Si usa una estación de conexión en red, Wireless Workbench muestra información de la batería para todos los transmisores conectados.

En el menú de BATTERY INFO del receptor se muestra información detallada de las baterías recargables.

HEALTH: Muestra la condición de la batería como porcentaje de la capacidad de carga de una batería nueva.

CHARGE: Porcentaje de carga plena

CYCLES: Veces que se ha cargado la batería

TEMP: Temperatura de la batería en °C y °F

Cargando

Cargue los transmisores con las baterías recargables de Shure en una estación de conexión en red.

Nota: Al apagar la estación de conexión en red, también se apaga cualquier transmisor conectado. Los transmisores reanudarán la carga cuando se restablezca la alimentación.

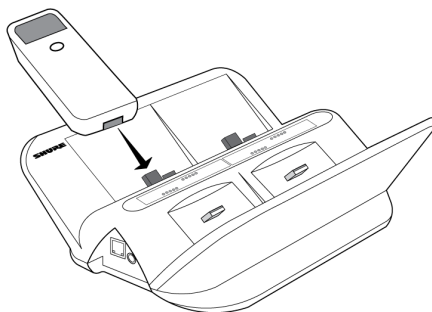

Para suministrar alimentación durante el funcionamiento, conecte a una fuente de alimentación USB Shure (SBC10-USB-A).





La fuente de alimentación SBC10 y las estaciones de conexión SBC450 y SBC850 cargan completamente las baterías recargables Shure en aproximadamente tres horas.

Tablas de tiempo restante de batería



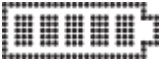
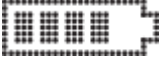

Para las baterías AA, el icono de batería del panel frontal del receptor indica el nivel de carga de la batería.

Las tablas siguientes muestran el tiempo aproximado en horas y minutos restantes (h:mm) para cada indicador de batería.

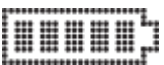
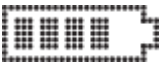
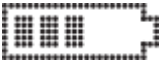

Alcalina

Duración de la pila	10 mW
	8:00 a 5:55
	5:55 a 3:50
	3:50 a 1:45
	1:45 a 0:45
	0:45 a 0:15
	0:15 a 0:00

NiMH

Duración de la pila	10 mW
	10:00 a 7:15
	7:15 a 4:30
	4:30 a 1:45
	1:45 a 0:45
	0:45 a 0:15
	0:15 a 0:00

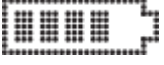
Li-primario

Duración de la pila	10 mW
	15:00 a 10:35
	10:35 a 6:10
	6:10 a 1:45
	1:45 a 0:45
	0:45 a 0:15

Duración de la pila	10 mW
	0:15 a 0:00

Cambio de los ajustes del transmisor

Cada transmisor tiene los siguientes parámetros ajustables:

- Botón de silenciamiento y conducta del LED de silenciamiento o brillo
- Filtro de paso alto
- Potencia de RF
- Bloqueo de alimentación
- Estado inicial de cargador
- Tipo de batería
- Nombre del dispositivo
- Nombre del canal
- Frecuencia
- Modo de densidad normal o alta
- Compensación de cuello de ganso y superficie

Hay tres formas de cambiar los ajustes del transmisor:

Wireless Workbench y estación de conexión en red (recomendado)

Equipo necesario: Estación de conexión en red, computadora con Wireless Workbench instalado y transmisor

1. Coloque el transmisor en el cargador. Verifique que el cargador esté conectado a la red y a Wireless Workbench.
2. Abra Item Properties para el cargador en Wireless Workbench.
3. Seleccione uno o varios transmisores.
4. Haga cambios en la configuración del transmisor y haga clic en Apply. Ahora está listo para usar.

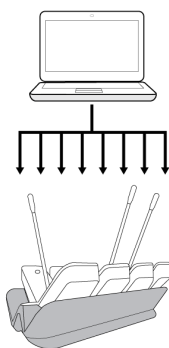

Wireless Workbench y función de sincronización infrarroja

Equipo necesario: Computadora con Wireless Workbench instalado, receptor y transmisor

1. Verifique que el receptor esté conectado a la red y al Wireless Workbench.
2. Desde el Wireless Workbench, acceda al Panel de propiedades para el receptor.
3. Desplácese a Configuraciones prefijadas IR y configure los parámetros del transmisor.

4. Sincronice el transmisor y el receptor para enviar la configuración al transmisor.

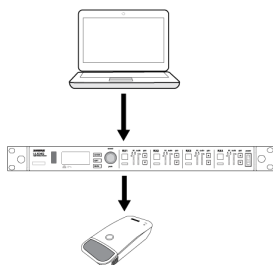

Panel frontal del receptor

Equipo necesario: Receptor y transmisor

1. Use el panel frontal del receptor y la rueda de control para cambiar la configuración del transmisor. Consulte la guía del usuario del receptor para ver la estructura detallada del menú.
2. Presione enter en el receptor para guardar los cambios.
3. Presione sync.
4. Alinee las ventanas infrarrojas del receptor y del transmisor hasta que la ventana del infrarrojo del receptor se ilumine en rojo.
5. Al terminar, se visualiza SYNC SUCCESS!.

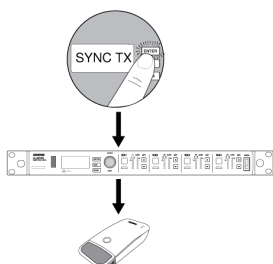

Nota: Si usa un receptor QLX-D, debe usar Wireless Workbench para hacer los cambios a la configuración del transmisor.

Uso del QLX-D con un sistema ULX-D de Shure

Los transmisores y receptores de los grupos de componentes QLX-D y ULX-D pueden enlazarse por pares para formar canales de audio.

Para asegurar el funcionamiento, utilice los parámetros siguientes en los receptores y transmisores:

- Cifrado fijado en Off
- Modo de densidad alta fijado en Off (receptor ULX-D)
- Sintonice manualmente el receptor y el transmisor a una misma frecuencia.

Nota: La sincronización infrarroja entre los transmisores QLX-D y ULXD6/8 es posible siempre y cuando se utilice la versión de firmware 2.1.16 o posterior.

Para crear un canal de audio, ajuste manualmente la frecuencia del receptor de modo que sea igual a la frecuencia del transmisor.

Si usa transmisores ULXD6 o ULXD8 con un receptor QLX-D, solo puede cambiar la configuración predeterminada del transmisor usando Wireless Workbench.

1. Abrir propiedades del transmisor en WWB.
2. Haga cambios en la configuración predeterminada del transmisor y haga clic en Apply. La nueva configuración del transmisor se enviará al receptor QLX-D.
3. En el panel frontal del receptor, sostenga enter mientras presiona menu para ingresar al menú avanzado.
4. Presione menu para ir a Preset bn gn. La ventana de infrarrojo encenderá de modo intermitente.

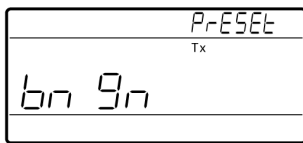

5. Alinee la ventana del transmisor infrarrojo con el receptor para enviar la configuración predeterminada al transmisor.

Importante: Todos los componentes QLX-D y ULX-D deben usar el firmware 2.0 o superior para una funcionalidad adecuada.

Botón de Silenciar / Activar

El botón se configura para cambiar entre Silenciar y Activar. Se dispone de las alternativas siguientes:

- Conmutador: Presionar el botón para silenciar el micrófono, presione de nuevo para pasar a audio
- Oprima para hablar: Oprima el botón para pasar la señal de audio
- Oprima para silenciar: Sostenga el botón para silenciar el micrófono
- Inhabilitado: Función del botón desactivada

Cambie la conducta del botón usando Wireless Workbench o el panel frontal del receptor.

Vía de menú: IR PRESETS > GOOSENECK / BOUNDARY > MUTE BUTTON BEHAVIOR

Nota: Cuando se ajusta el botón Silenciar/Activar en Disabled, el transmisor enviará información TPCI si se presiona el botón.

Filtro de paso alto

Todos los transmisores contienen un filtro de paso alto.

El filtro de paso alto:

- atenúa frecuencias inferiores a 150 Hz a razón de 12 dB por octava
- reduce el ruido de baja frecuencia ocasionado por la vibración de la mesa o por los sistemas de manejo de aire

Ajuste la configuración del filtro de paso alto usando Wireless Workbench o el panel frontal del receptor.

Vía de menú: IR PRESETS > GOOSENECK / BOUNDARY > HIGH PASS

Potencia RF del transmisor

Consulte la tabla siguiente para fijar la potencia de RF:

Ajuste de potencia RF	Alcance del sistema	Uso
1 mW	33 m (100 pies)	Para una mayor reutilización de canales a distancias cortas
10 mW	100 m (330 pies)	Configuraciones típicas
20 mW	>100 m (330 pies)	Para entornos RF difíciles o usos con distancias prolongadas

Vía de menú: IR PRESETS > GOOSENECK / BOUNDARY > RF POWER

Nota: Si se usa el valor de ajuste de 20 mW se acorta el tiempo de funcionamiento de las baterías y se reduce el número de sistemas compatibles.

Controles de bloqueo del transmisor

Las bases transmisoras de cuello de ganso y de superficie tienen un bloqueo de alimentación para evitar cambios accidentales o no autorizados en el transmisor. Cuando está encendido el bloqueo de alimentación, el interruptor de alimentación del transmisor está deshabilitado.

Para desbloquear, use el panel frontal del receptor o Wireless Workbench.

Vía de menú: IR PRESETS > CUELLO DE GANSO/SUPERFICIE > POWER LOCK

Si se intenta acceder a una función bloqueada, se despliega el mensaje siguiente en el panel frontal del receptor:



Configuración del estado inicial de cargador

Use el panel frontal del receptor o Wireless Workbench para controlar el estado del transmisor después de que lo elimine de la estación de conexión en red.

- Active: Encendido y pasando audio
- Muted: Encendido, pero el audio está silenciado
- Off: Alimentación eléctrica desconectada

Vía de menú: IR PRESETS > GOOSENECK / BOUNDARY > INITIAL STATE FROM CHARGER

Nota: si Mute Button Behavior se fija en Push-to-Talk y Initial State From Charger se fija en Active, el transmisor solo pasará la señal de audio cuando se presione el botón de silenciamiento. Asegúrese de coordinar la configuración de Mute Button Behavior y Initial State From Charger.

Cifrado de señal de audio

Cuando se habilita el cifrado, el receptor genera una clave única de cifrado que se comparte con el transmisor durante la sincronización infrarroja. Los transmisores y receptores que comparten una clave de cifrado forman una trayectoria protegida para las señales de audio, impidiendo el acceso por parte de otros receptores no autorizados.

Habilite el cifrado usando Wireless Workbench o el panel frontal del receptor. Para obtener más información, consulte la guía de usuario del receptor.

Cifrado de un solo transmisor con un solo receptor

1. En el menú del receptor: DEVICE UTILITIES > ENCRYPTION > ON (Auto)
2. Presione ENTER.
3. Efectúe una sincronización infrarroja para compartir la clave de cifrado con el transmisor seleccionado.

Eliminación del cifrado

1. En el menú del receptor: DEVICE UTILITIES > ENCRYPTION > OFF
2. Presione ENTER.
3. Efectúe la sincronización infrarroja entre el transmisor y el receptor para eliminar la clave de cifrado.

Nota: Si hay transmisores múltiples cifrados con un solo receptor, en cada transmisor hay que efectuar la sincronización infrarroja para eliminar la clave de cifrado.

COMPENSACIÓN BN o GN

BN OFFSET and GN OFFSET compensate for signal level differences between transmitters that share the same receiver channel. For normal gain adjustments, use the receiver gain buttons.

Ajuste la ganancia de compensación de un transmisor con señal menos intensa de modo que corresponda con un transmisor de señal más intensa: IR PRESETS > CUELLO DE GANSO/SUPERFICIE > BN OFFSET

IR PRESETS > CUELLO DE GANSO/SUPERFICIE > GN OFFSET

Restablecimiento del transmisor

Sostenga el botón de silenciamiento mientras enciende el transmisor para restablecer la configuración de fábrica:

- Botón de silenciamiento: Conmutador
- LED de silenciamiento: Activo/Silenciado = Verde/rojo
- LED de silenciamiento con cuello de ganso MX400R: Activo/silenciado = Rojo/apagado
- Estado inicial de cargador: Activo
- Filtro de paso alto: Desactivado
- Potencia de RF: 10 mW
- Tipo de batería: Alcalina
- Compensación BN o GN: 0 dB
- Bloqueo de encendido: Desactivado
- LED de silenciamiento de brillo: Normal

Póngase en contacto con el servicio de asistencia al cliente

¿No encontró lo que buscaba? [Póngase en contacto con el servicio de asistencia al cliente](#) para obtener ayuda.

Rango de frecuencias

Banda	Rango de frecuencias (MHz)	Alimentación (mW)*
G50	470 a 534	1/10/20
G51	470 a 534	1/10/20
G52	479 a 534	1/10
G53	470 a 510	1/10/20
H50	534 a 598	1/10/20
H51	534 a 598	1/10/20
H52	534 a 565	1/10
H53	534 a 598	1/10
J50	572 a 608; 614 a 636	1/10/20
J51	572 a 636	1/10/20
K51	606 a 670	1/10
K52	606 a 670	1/10
L50	632 a 696	1/10/20
L51	632 a 696	1/10/20
L52	632 a 694	1/10
L53	632 a 714	1/10/20
M19	694 a 703	1/10/20
P51	710 a 782	1/10/20
P52	710 a 782	1/10
JB	806 a 810	1/10
Q12	748 a 758	1/10/20
Q51	794 a 806	1/10/20
S50	823 a 832; 863 a 865	1/10

Banda	Rango de frecuencias (MHz)	Alimentación (mW)*
X51	925 a 937,5	1/10
X52	902 a 928	0.25/10/20
X53	902 a 907.500; 915 a 928	0.25/10/20
X54	915 a 928	0.25/10/20

*Alimentación de salida enviada al puerto de antena del transmisor.

เครื่องโทรคมนาคมและอุปกรณ์นี้มีความสอดคล้องตามมาตรฐานหรือข้อกำหนดทางเทคนิคของ กสทช.

Especificaciones

ULXD6

Rango de ajuste de ganancia

0 a 21 dB (en incrementos de 3 dB)

Tipo de batería

Baterías AA de 1,5 V o de iones de litio recargables Shure SB900B

Tiempo de funcionamiento de la batería

en 10 mW

Shure SB900B	Hasta 8 horas 30 minutos
Baterías AA	Hasta 8 horas 40 minutos

Dimensiones

113,94 mm x 61,83 mm x 34,28 mm (4,48 x 2,43 x 1,35 pulgadas) altura x ancho x profundidad

Peso

241 g con baterías AA

Intervalo de temperaturas de funcionamiento

0 °C (32 °F) a 45 °C (113 °F)

Caja

Plástico moldeado

Salida de RF

Tipo de antena

PIFA integrada

Impedancia

50 Ω

Ancho de banda ocupado

< 200 kHz

Respuesta de audiofrecuencia

50 Hz a 17 kHz (varía según la cápsula)

Tipo de modulación

Shure digital patentado

Alimentación

1 mW, 10 mW, 20 mW

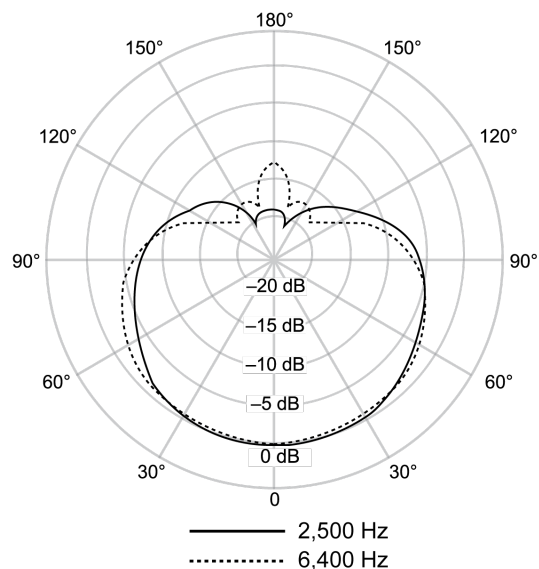
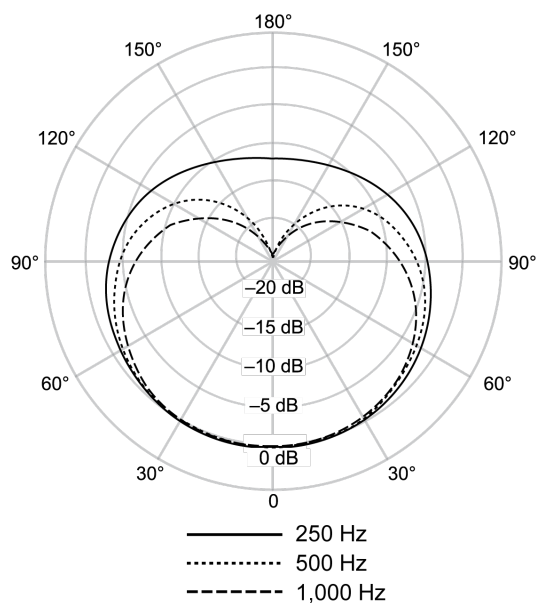

Cardioide

ULXD8

Rango de ajuste de ganancia

0 a 21 dB (en incrementos de 3 dB)

Tipo de batería

Baterías AA de 1,5 V o de iones de litio recargables Shure SB900B

Tiempo de funcionamiento de la batería

en 10 mW

Shure SB900B	Hasta 8 horas 30 minutos
Baterías AA	Hasta 8 horas 20 minutos

Dimensiones

136,94 mm x 78,27 mm x 40,77 mm (5,39 x 3,08 x 1,60 pulgadas) altura x ancho x profundidad

Peso

293 g con baterías AA

Intervalo de temperaturas de funcionamiento

0 °C (32 °F) a 45 °C (113 °F)

Caja

Plástico moldeado

Entrada de audio

Conector del micrófono

Conector de 6 clavijas para MX405/10/15 de Shure

Configuración

Desequilibrada

Impedancia

> 20 k Ω

Salida de RF

Tipo de antena

PIFA integrada

Impedancia

50 Ω

Ancho de banda ocupado

< 200 kHz

Respuesta de audiofrecuencia

50 Hz a 17 kHz (varía según la cápsula)

Tipo de modulación

Shure digital patentado

Alimentación

1 mW, 10 mW, 20 mW

Información importante sobre el producto

INFORMACION DE LICENCIA

Licencia de uso: Se puede requerir una licencia ministerial para utilizar este equipo en algunas áreas. Consulte a la autoridad nacional para posibles requisitos. Los cambios o modificaciones que no tengan la aprobación expresa de Shure Incorporated podrían anular su autoridad para usar el equipo. La obtención de licencias para los equipos de micrófonos inalámbricos Shure es responsabilidad del usuario, y la posibilidad de obtenerlas depende de la clasificación del usuario y el uso que va a hacer del equipo, así como de la frecuencia seleccionada. Shure recomienda enfáticamente que el usuario se ponga en contacto con las autoridades de telecomunicaciones correspondientes respecto a la obtención de licencias antes de seleccionar y solicitar frecuencias.

Certificaciones

Information to the user

This device complies with part 15 of the FCC Rules. Operation is subject to the following two conditions:

1. This device may not cause harmful interference.
2. This device must accept any interference received, including interference that may cause undesired operation.

Note: This equipment has been tested and found to comply with the limits for a Class B digital device, pursuant to part 15 of the FCC Rules. These limits are designed to provide reasonable protection against harmful interference in a residential installation. This equipment generates uses and can radiate radio frequency energy and, if not installed and used in accordance with the instructions, may cause harmful interference to radio communications. However, there is no guarantee that interference will not occur in a particular installation. If this equipment does cause harmful interference to radio or television reception, which

can be determined by turning the equipment off and on, the user is encouraged to try to correct the interference by one or more of the following measures:

- Reorient or relocate the receiving antenna.
- Increase the separation between the equipment and the receiver.
- Connect the equipment to an outlet on a circuit different from that to which the receiver is connected.
- Consult the dealer or an experienced radio/TV technician for help.

Este producto cumple la parte 15 de las normas de la FCC (Comisión Federal de Comunicaciones de los EE.UU., por sus siglas en inglés). Su uso está sujeto a las dos condiciones siguientes: (1) No se permite que este dispositivo cause interferencias perjudiciales y (2), este dispositivo deberá aceptar todas las interferencias que pueda recibir, incluso las que pudieran causar un mal funcionamiento.

Homologado según la Parte 74 de las normas de la FCC.

Homologado por ISED en Canadá según RSS-102 y RSS-210.

Homologado por ISED en Canadá según RSS-247 y RSS-GEN.

IC: 616A-ULXD6G50, 616A-ULXD6H50, 616A-ULXD6J50, 616A-ULXD6X52, 616A-ULXD8G50, 616A-ULXD8H50, 616A-ULXD8J50, 616A-ULXD8X52.

FCC: DD4ULXD6G50, DD4ULXD6H50, DD4ULXD6J50, DD4ULXD6X52, DD4ULXD8G50, DD4ULXD8H50, DD4ULXD8J50, DD4ULXD8X52.

Este producto cumple los requisitos esenciales de las directrices europeas pertinentes y califica para llevar el distintivo CE.

This device contains licence-exempt transmitter(s)/receiver(s) that comply with Innovation, Science and Economic Development Canada's licence-exempt RSS(s). Operation is subject to the following two conditions:

1. This device may not cause interference.
2. This device must accept any interference, including interference that may cause undesired operation of the device.

Para maiores informações, consulte o site da ANATEL www.anatel.gov.br

Este equipamento não tem direito à proteção contra interferência prejudicial e não pode causar interferência em sistemas devidamente autorizados.

Nota: Las pruebas de cumplimiento de las normas EMC suponen el uso de tipos de cables suministrados y recomendados. El uso de otros tipos de cables puede degradar el rendimiento EMC.

La declaración de homologación de CE se puede obtener en: www.shure.com/europe/compliance

Representante europeo autorizado:

Shure Europe GmbH

Global Compliance

Jakob-Dieffenbacher-Str. 12

75031 Eppingen, Alemania

Teléfono: +49-7262-92 49 0

Email: info@shure.de

www.shure.com

- (一) 本产品符合“微功率短距离无线电发射设备目录和技术要求”的具体条款和使用场景；
- (二) 不得擅自改变使用场景或使用条件、扩大发射频率范围、加大发射功率（包括额外加装射频功率放大器），不得擅自更改发射天线；
- (三) 不得对其他合法的无线电台（站）产生有害干扰，也不得提出免受有害干扰保护；
- (四) 应当承受辐射射频能量的工业、科学及医疗（ISM）应用设备的干扰或其他合法的无线电台（站）干扰；
- (五) 如对其他合法的无线电台（站）产生有害干扰时，应立即停止使用，并采取措施消除干扰后方可继续使用；
- (六) 在航空器内和依据法律法规、国家有关规定、标准划设的射电天文台、气象雷达站、卫星地球站（含测控、测距、接收、导航站）等军民用无线电台（站）、机场等的电磁环境保护区域内使用微功率设备，应当遵守电磁环境保护及相关行业主管部门的规定。